

ПРО ПИСИ в клеточку

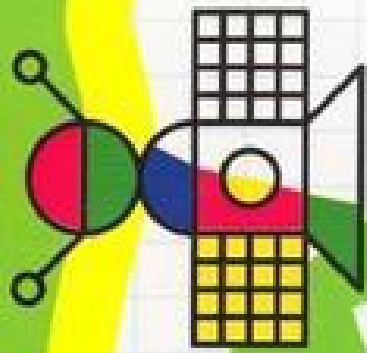

ГОТОВИМ РУКУ
К ПИСЬМУ

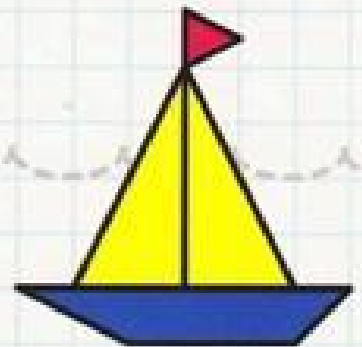
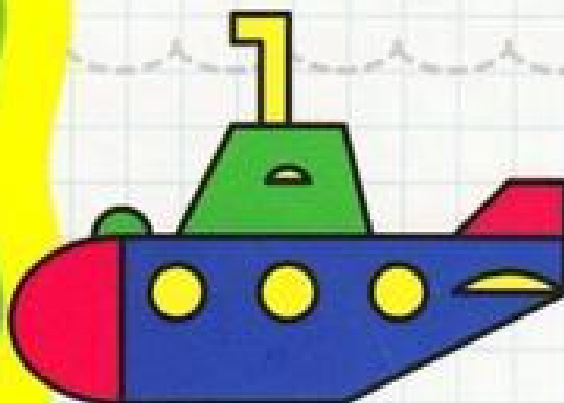
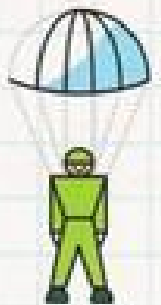
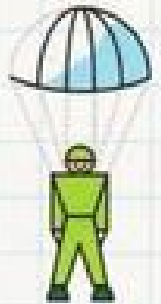
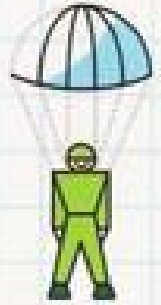
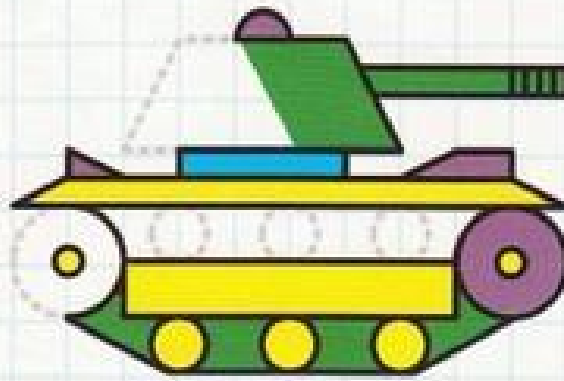

ИД
«Карпуз»
Мир детства 5.

Постарайтесь в этой книжке избегать фломастеров. Они красочны, работать ими легко, но задачам «прописей по клеточкам» они не отвечают.

А у нас задача развивать воображение, тонкую моторику пальцев и рук, тренировать умение ориентироваться в пространстве (и на листе бумаги), считать клеточки, пользоваться карандашом (правильно держать его, осваивать разный нажим, проводить линии, не отрывая грифеля от бумаги). Все это, как вы и сами понимаете, необходимые для письма навыки.

Не ограничивайтесь только нашей книжкой. Используйте возможности клетки. Проводите с ребенком графические диктанты, просите дорисовывать начатую вами фигуру или нарисовать точно такую же (при этом фигура может быть проста, но малышу нужно считать клеточки) и т.д.

В нашей книжке мы предлагаем три способа работы по клеточкам: раскрашивание, дорисовывание и обводка.

Для обводки предназначены рисунки с серым контуром. Ребенок аккуратно обведет серый контур и затем раскрасит. Для обводки контура и раскрашивания он может выбирать цвета по своему вкусу, а не строго следовать за образцом. В некоторых

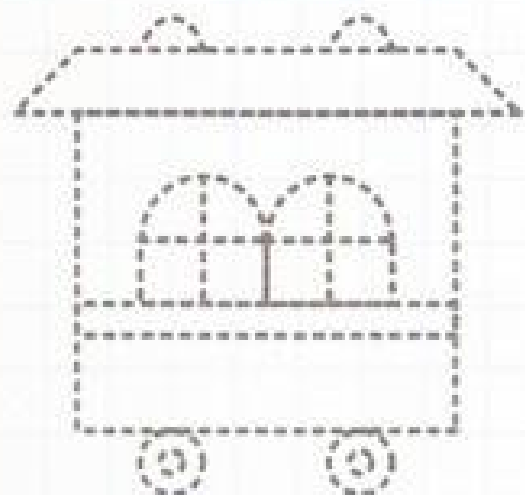

изображениях часть серого контура мы убрали, чтобы ребенок смог сам дорисовать образ и раскрасить его. Понятно, что это сделано для усложнения задания.

Раскрашивать – аккуратно, не выходя за контур и проводя штрихи плотно один к другому, – ребенок будет по цветному образцу. Для этого в книжке рядом с цветным образцом располагается контурный рисунок (черная линия контура).

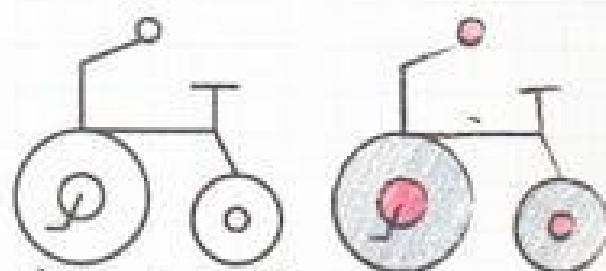

Мир детства 5.

Дорисовывать и затем раскрашивать малыш будет черные контурные рисунки, в которых отсутствуют какие-либо несложные для детали.

Здесь ребенку важно внимательно смотреть, где начинается линия, которую он собирается провести, и стараться считать клеточки. Обращайте его внимание, что линия иногда идет не прямо по границам клетки, но и из угла в угол, то есть по диагонали, пересекает также по диагонали группу из двух, четырех клеток. Понятно, что дорисовывать отдельные детали удобнее черным карандашом, чтобы не нарушать цельность рисунка, а раскрашивать можно так, как хочется.

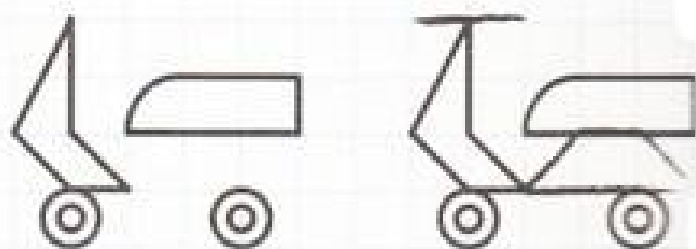

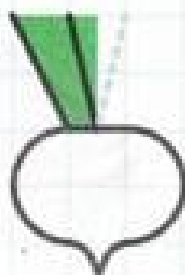
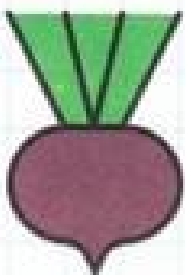
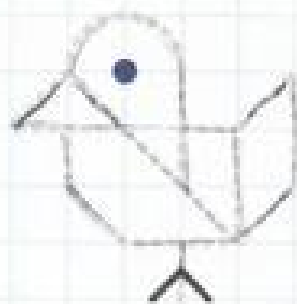
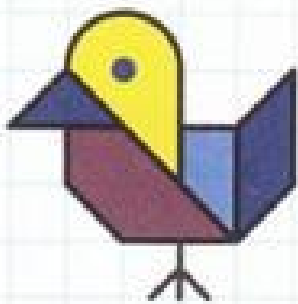
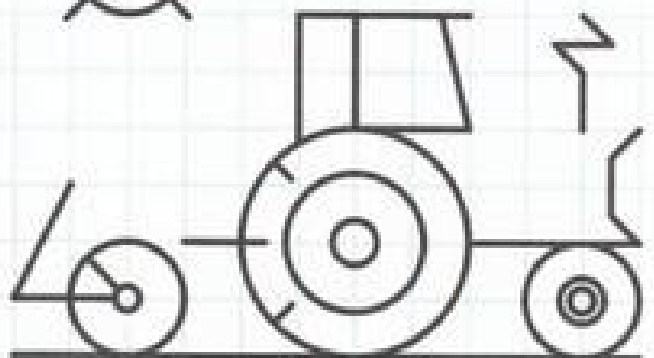
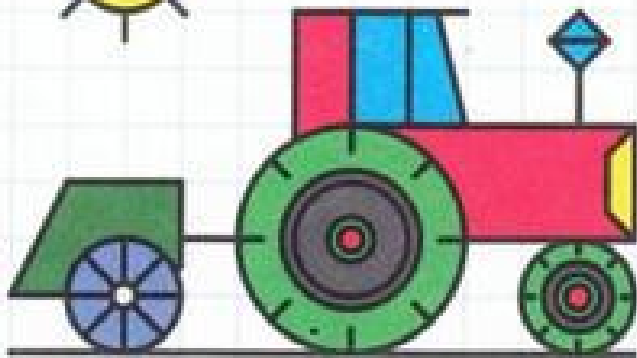
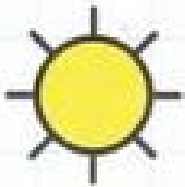
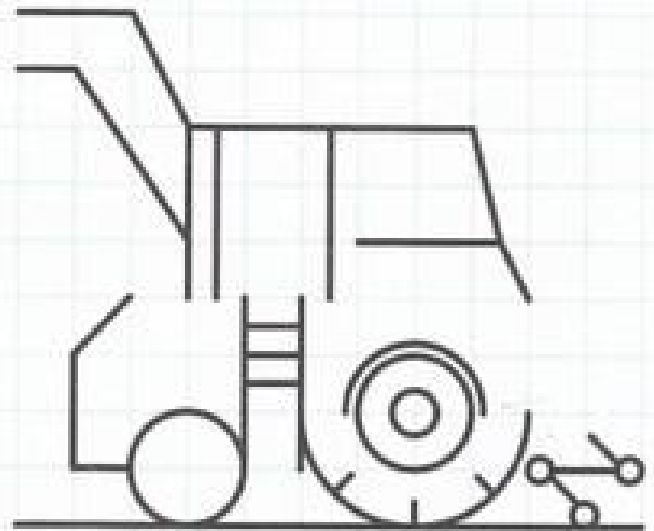
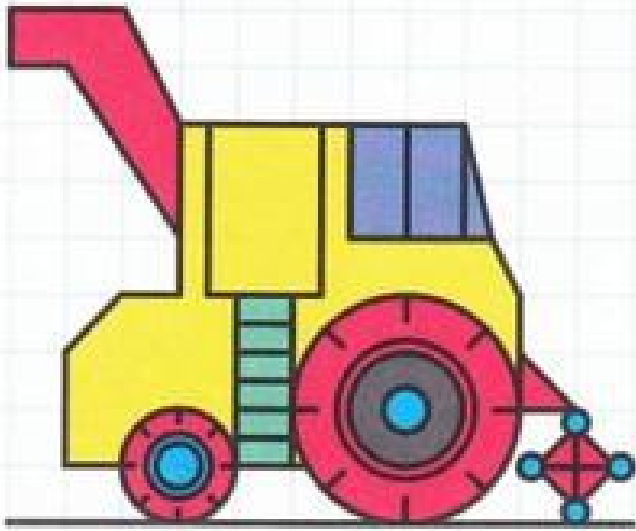

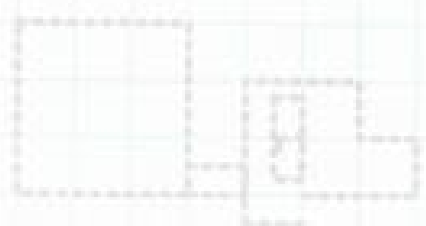
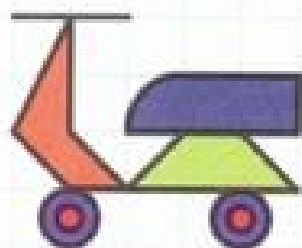
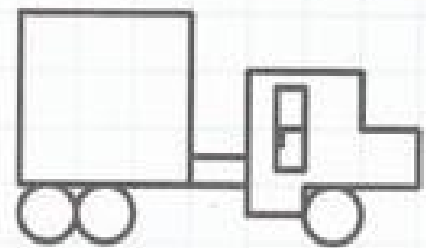
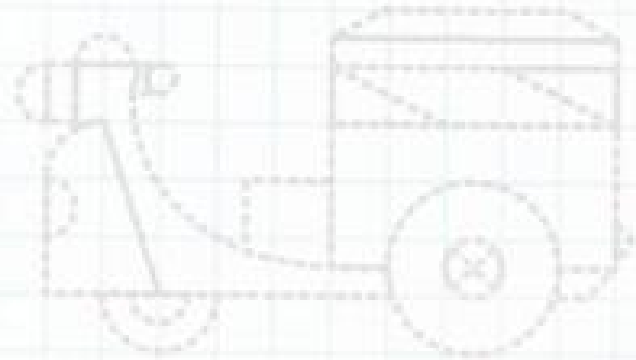
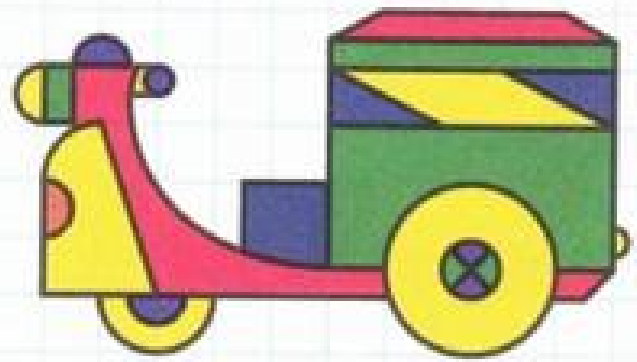
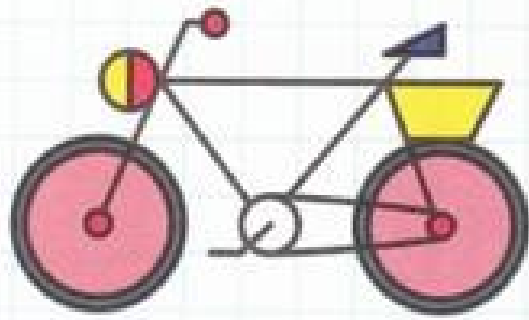

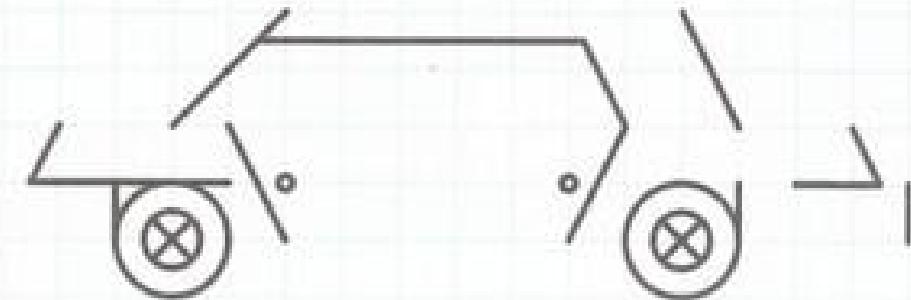
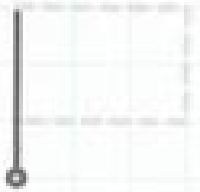
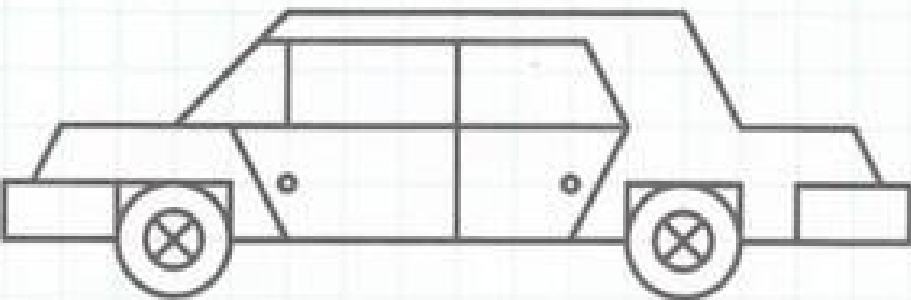
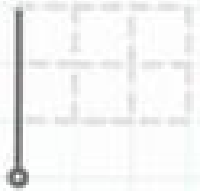
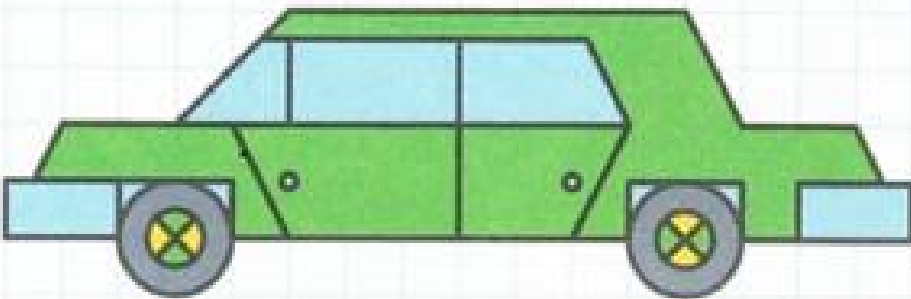
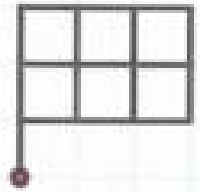
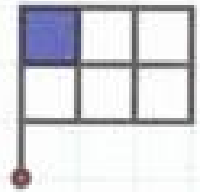
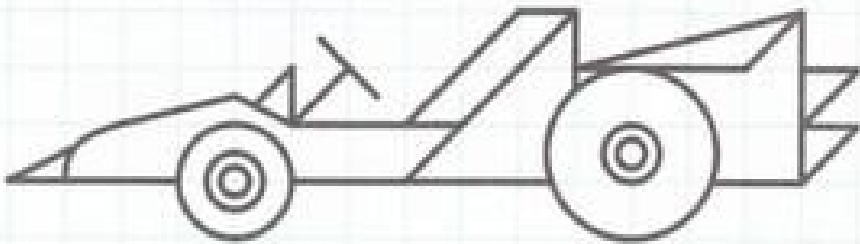
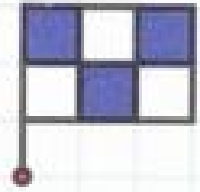
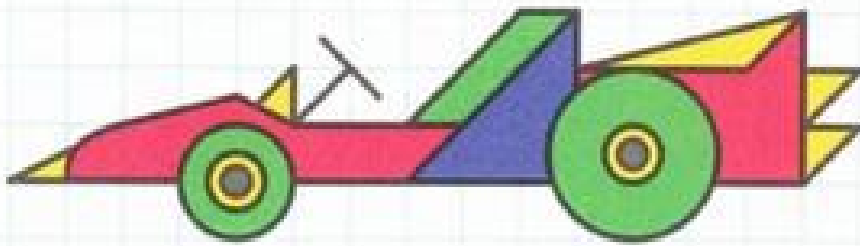

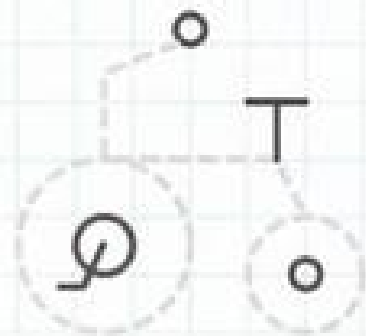
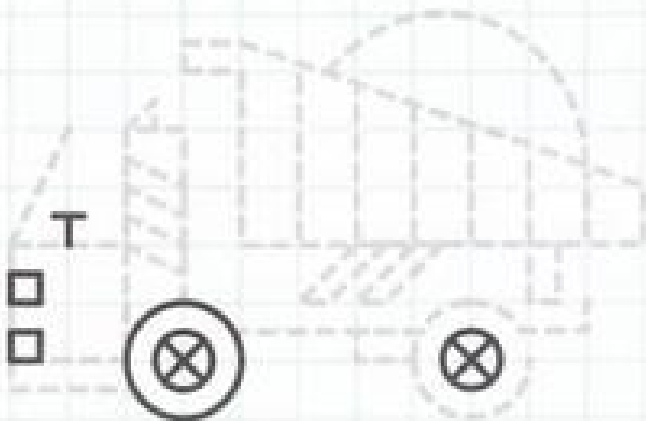
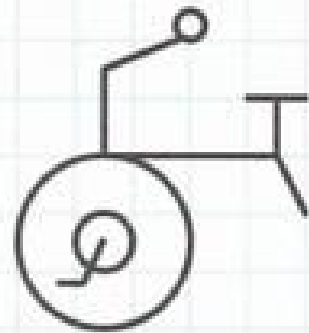
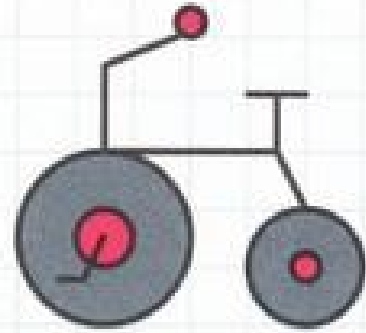
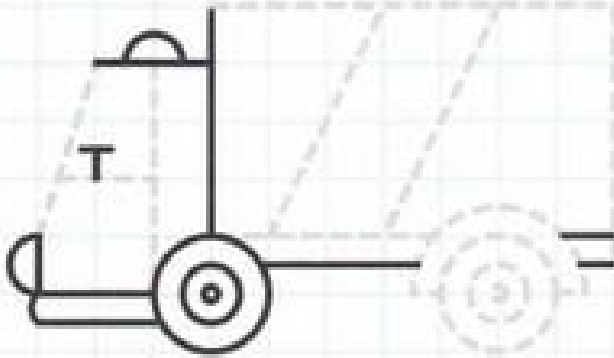
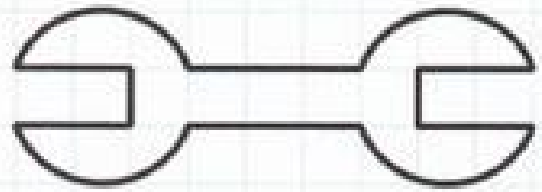
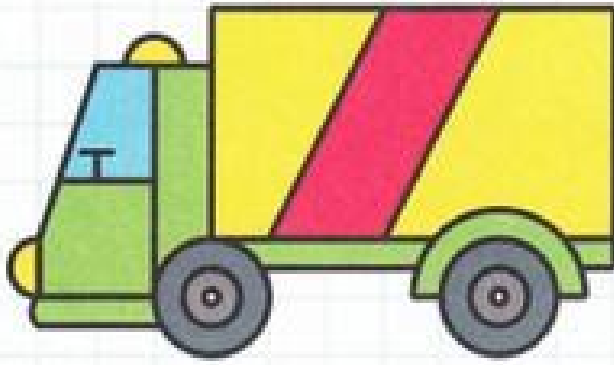

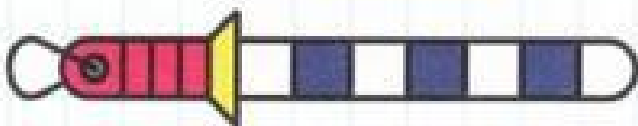
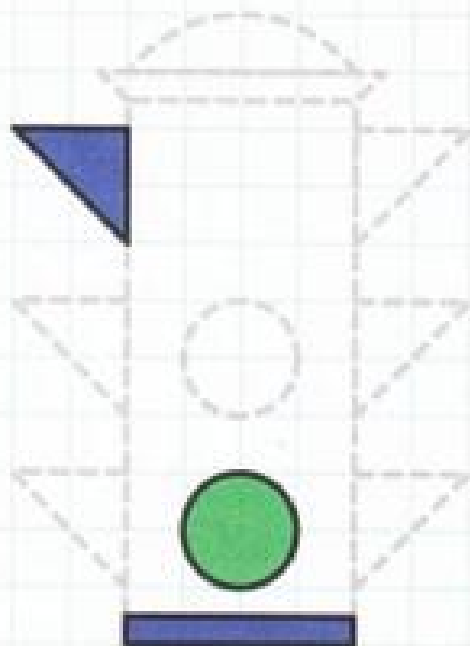
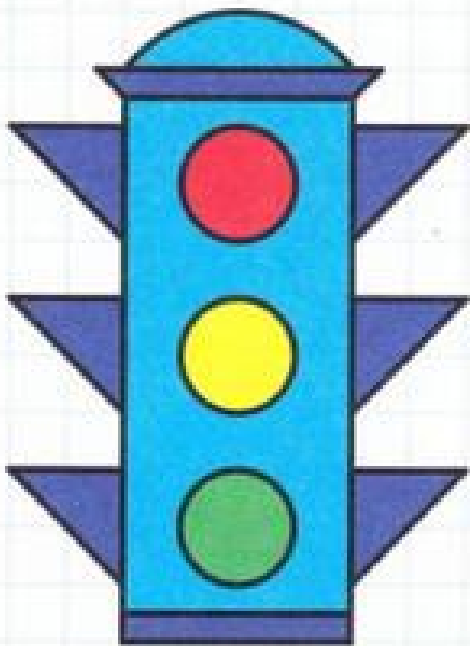
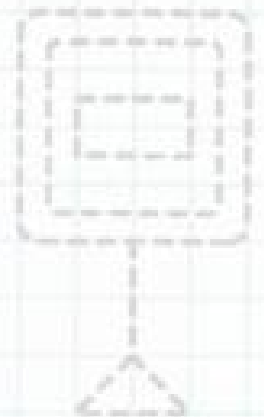
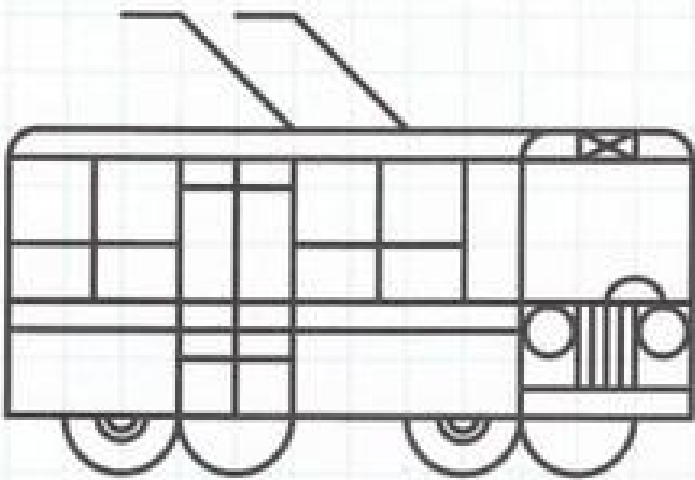
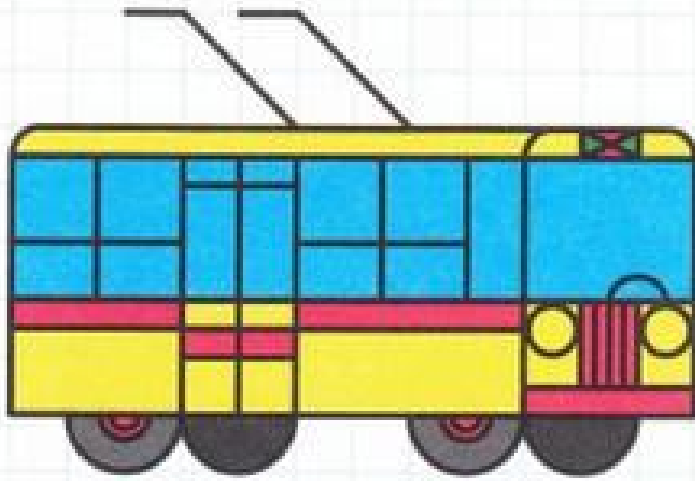

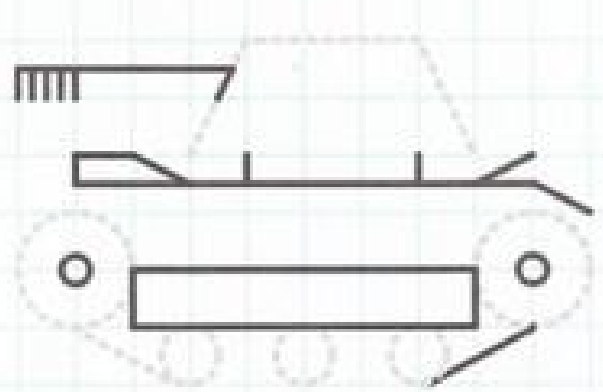
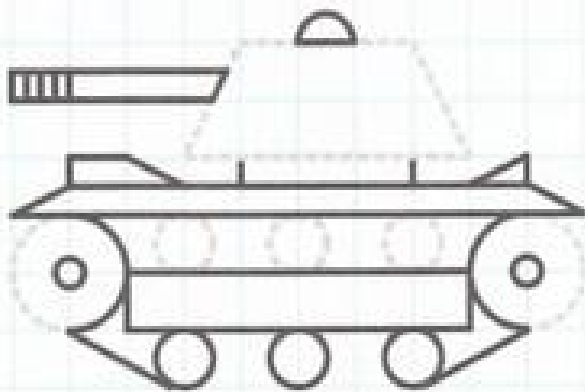
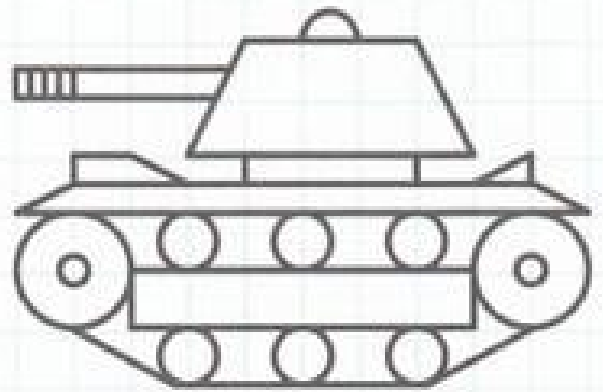
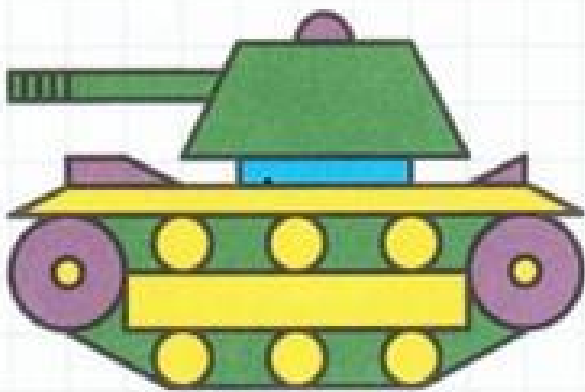
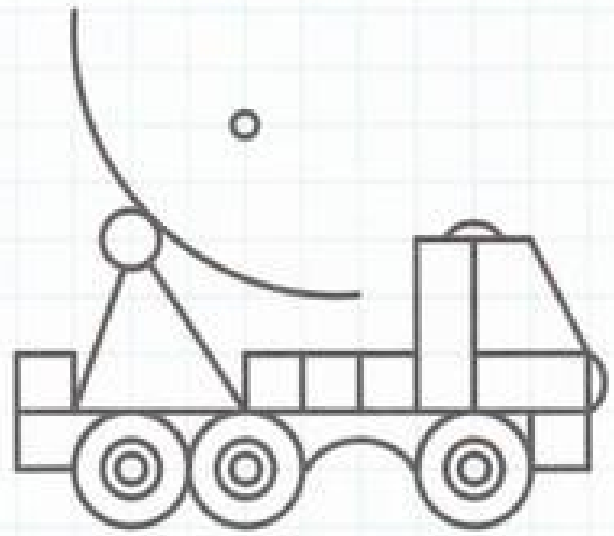

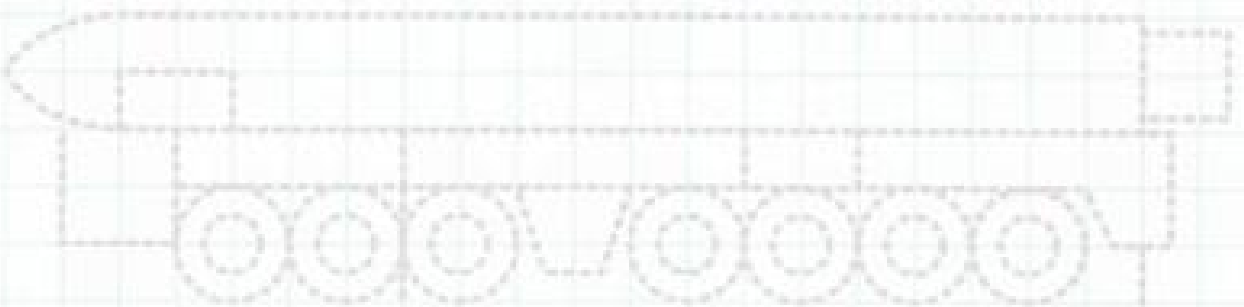
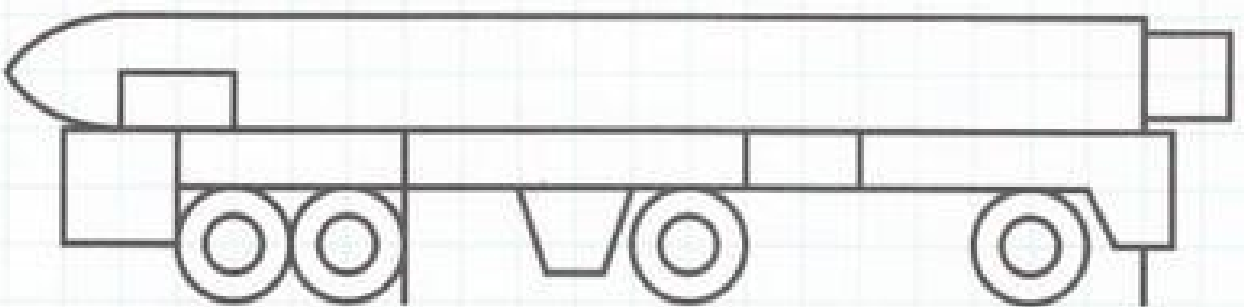
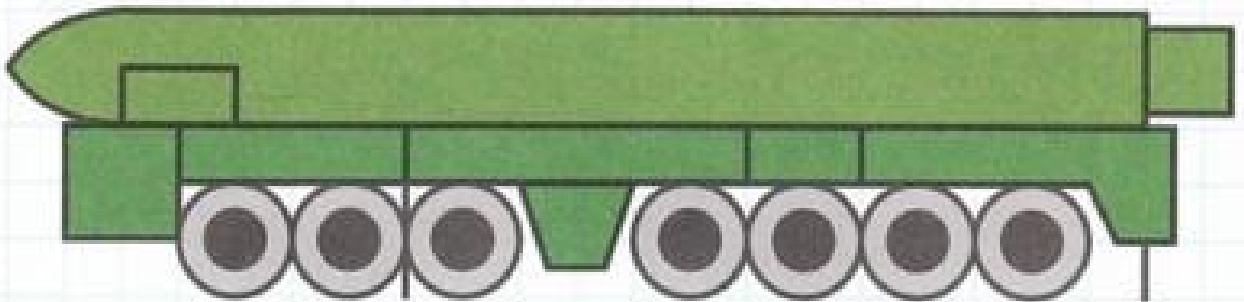
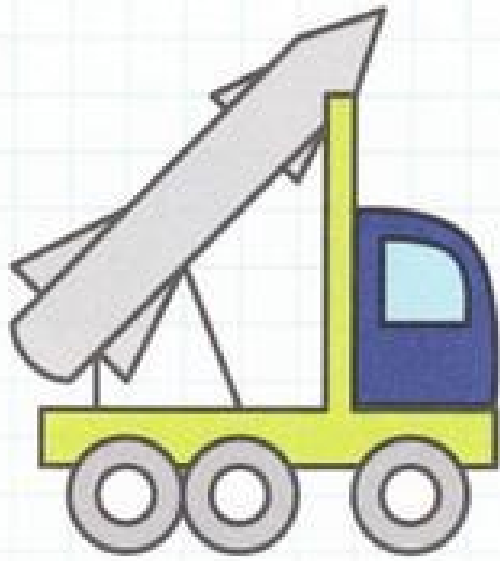

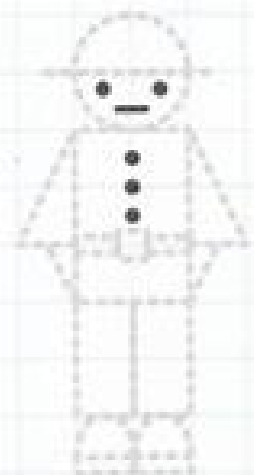
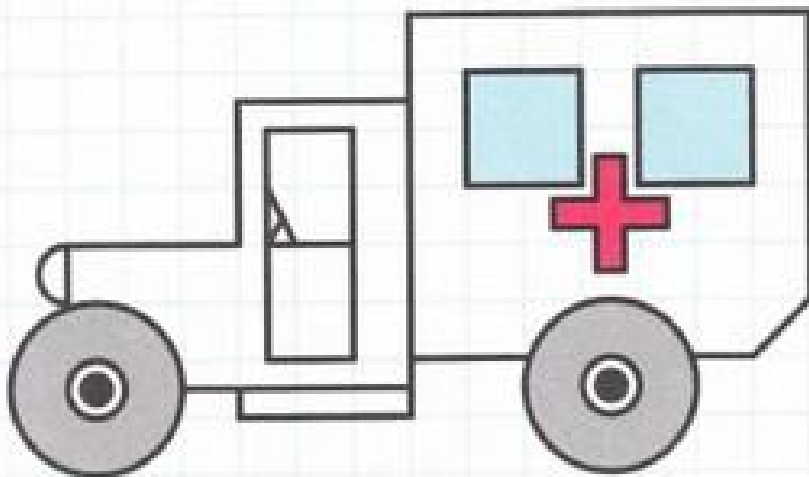
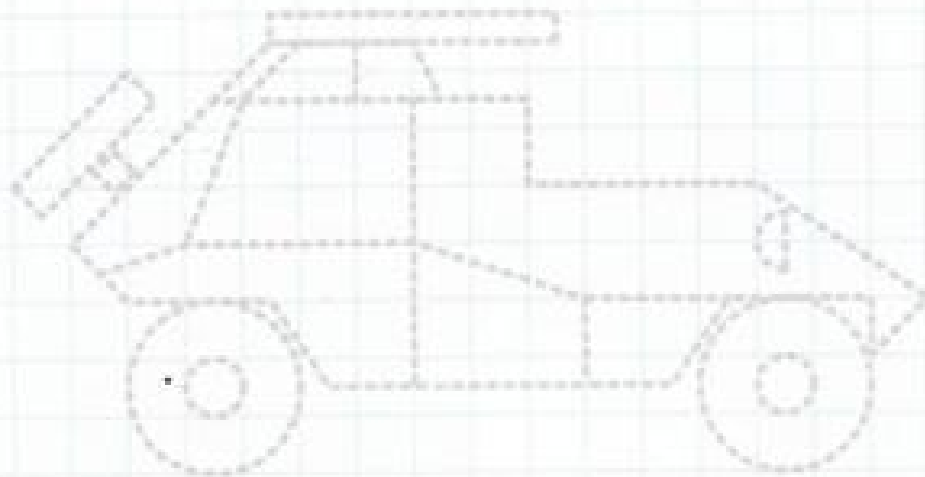
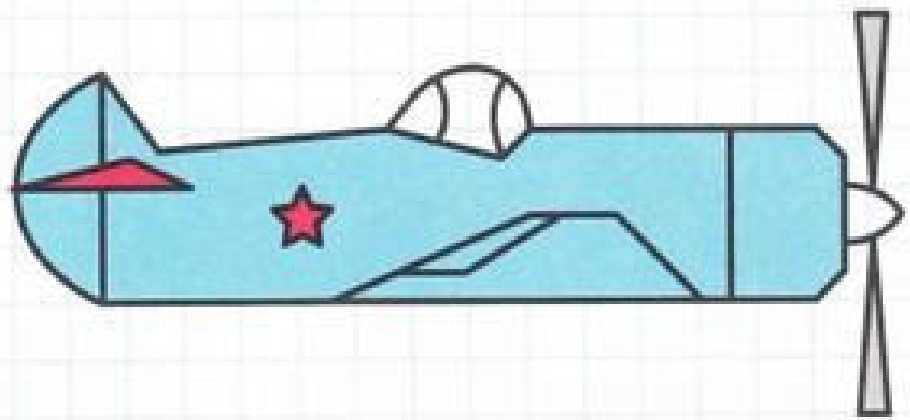
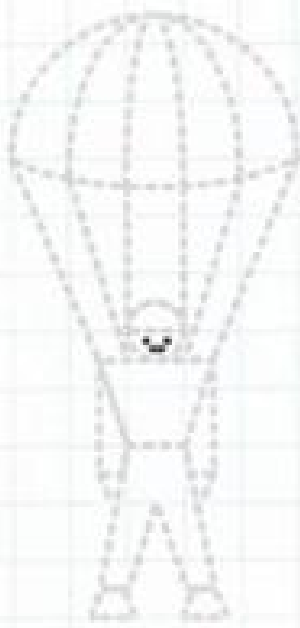

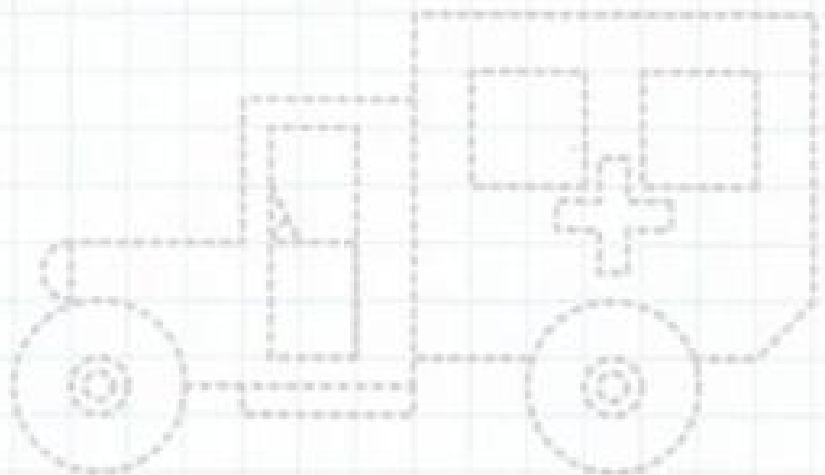
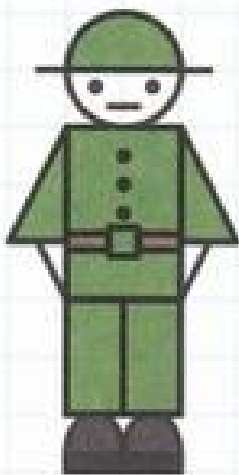
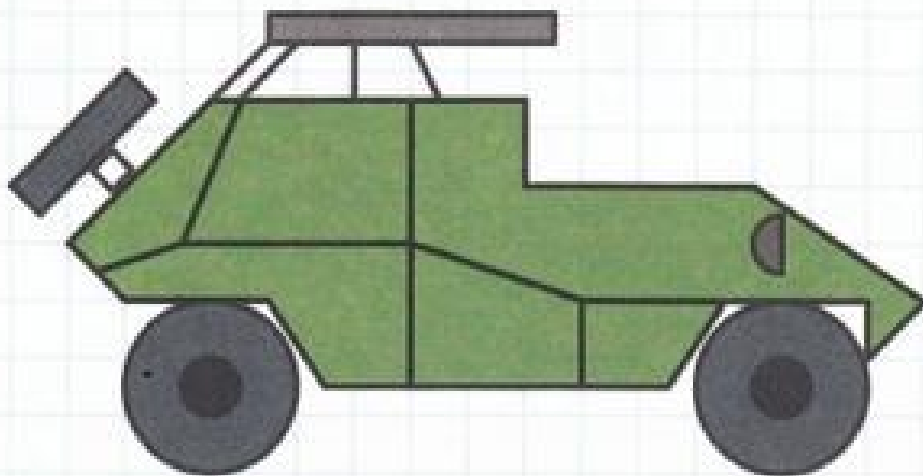
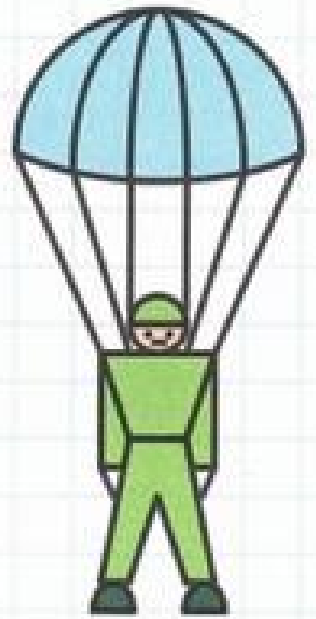
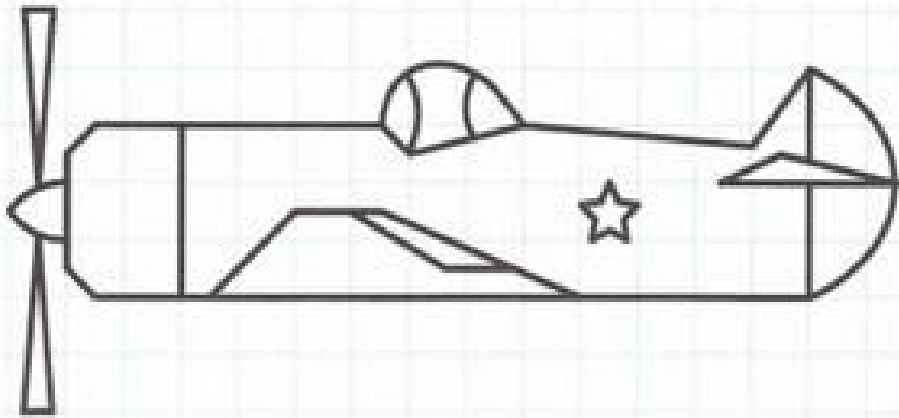

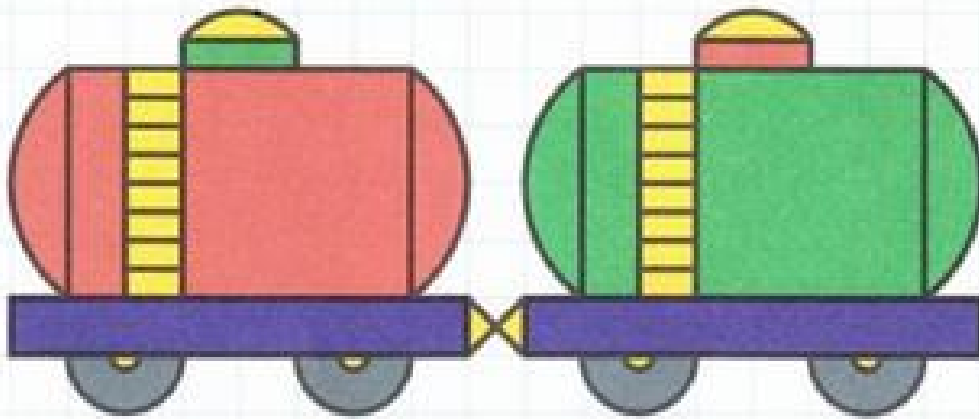
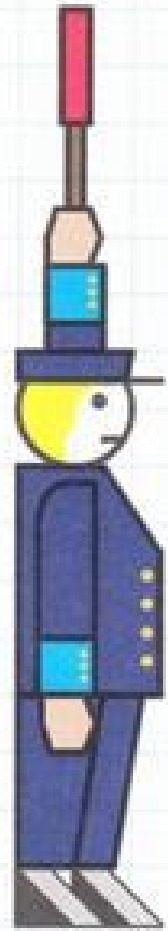
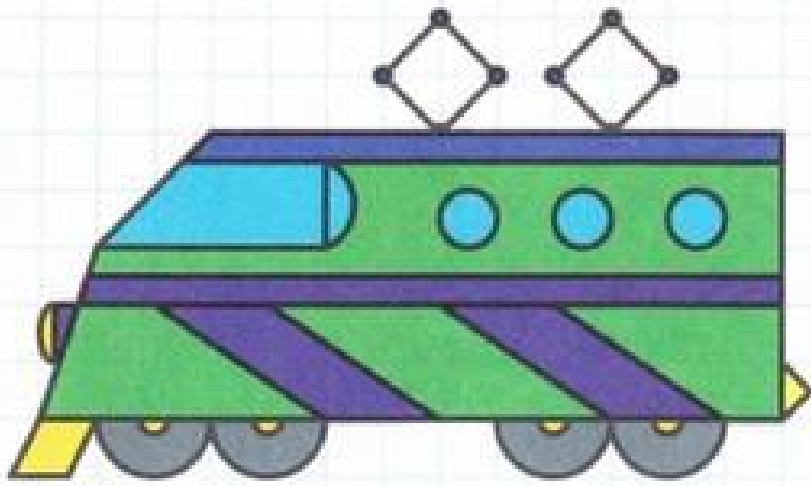

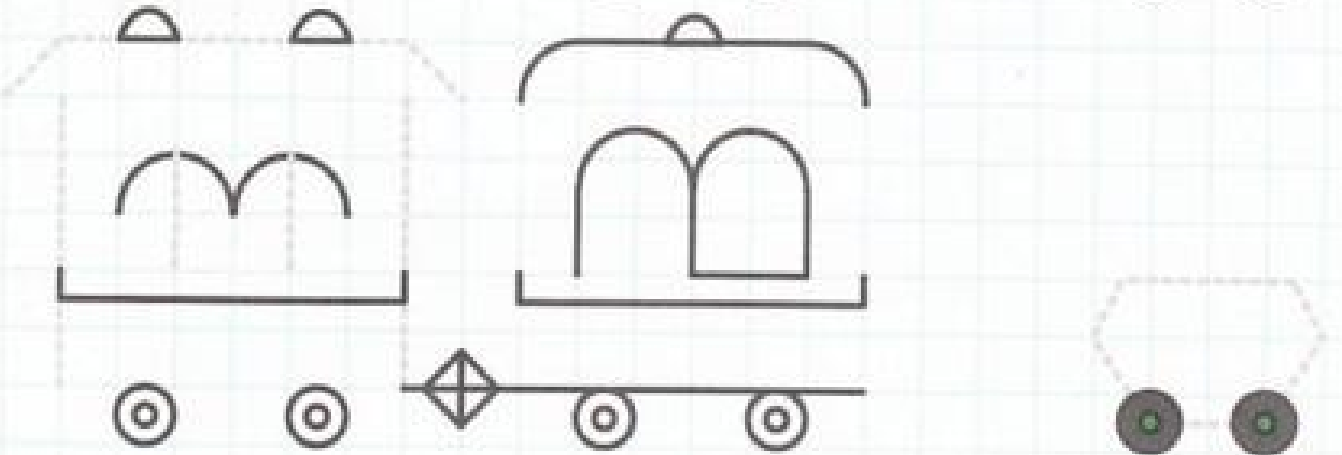
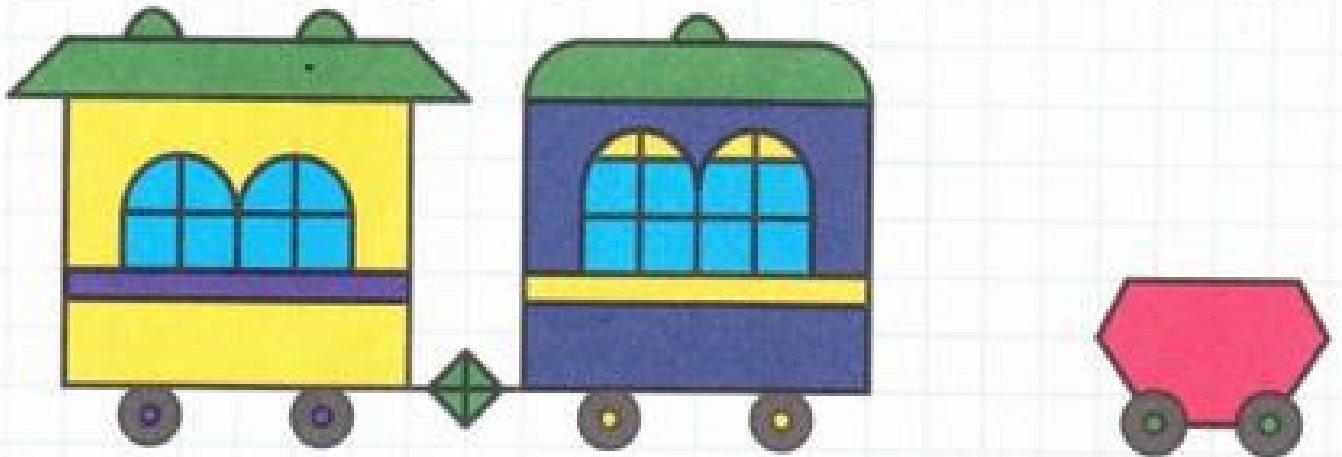
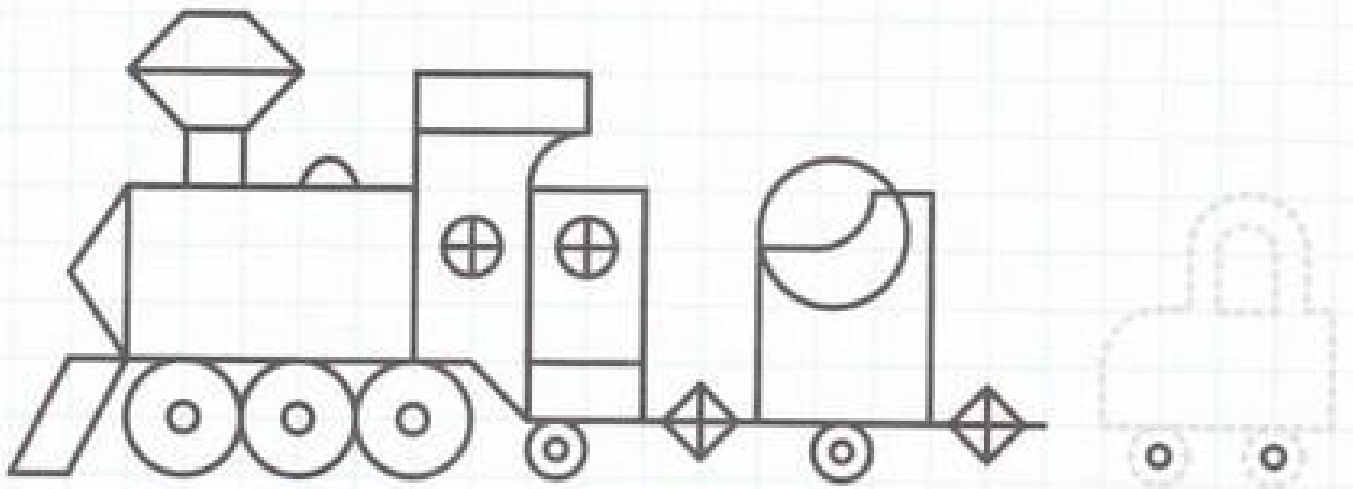
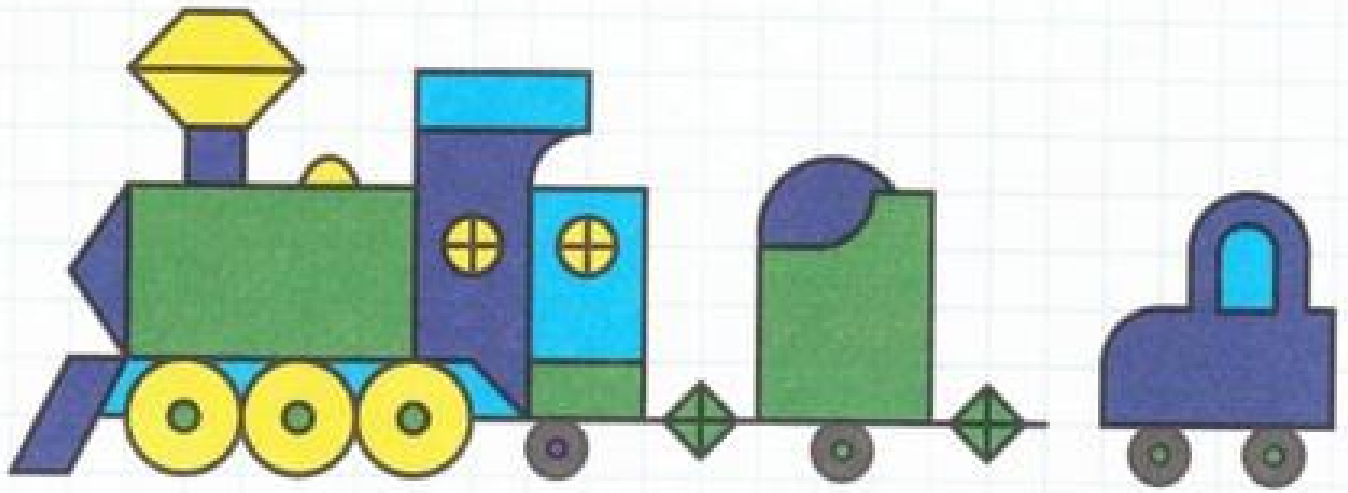

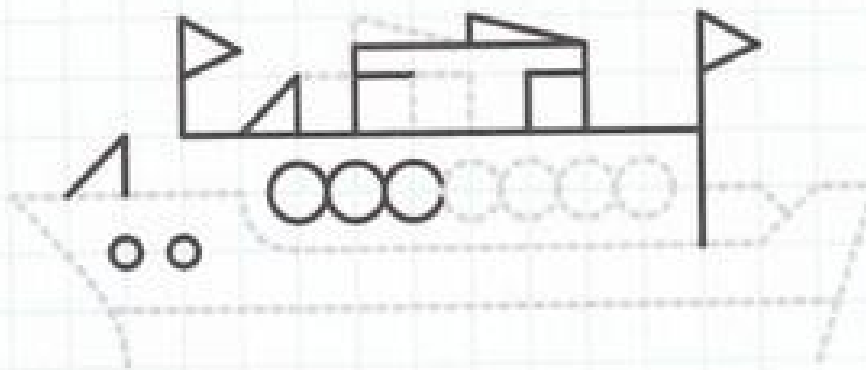
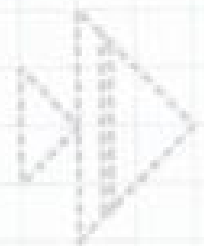
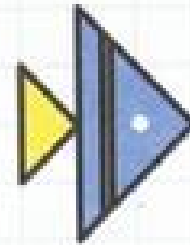
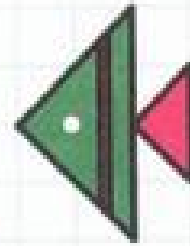
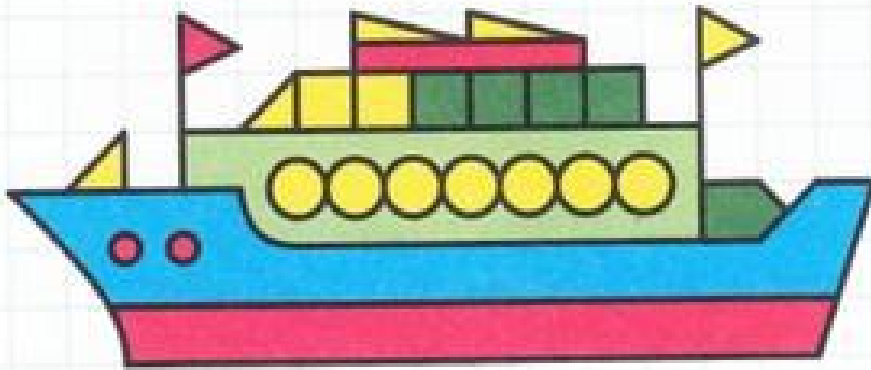
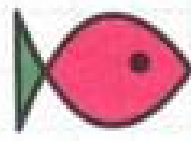
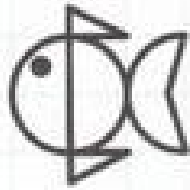
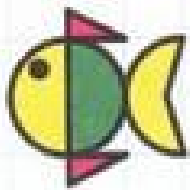
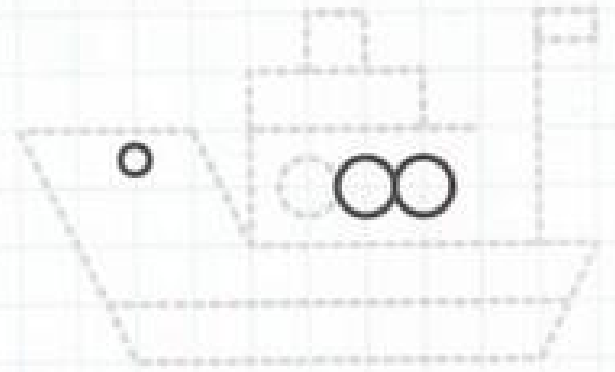
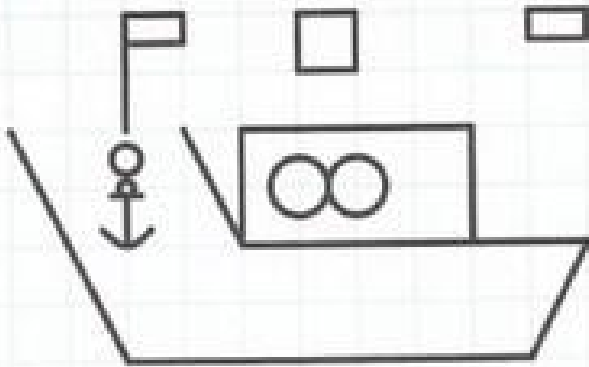
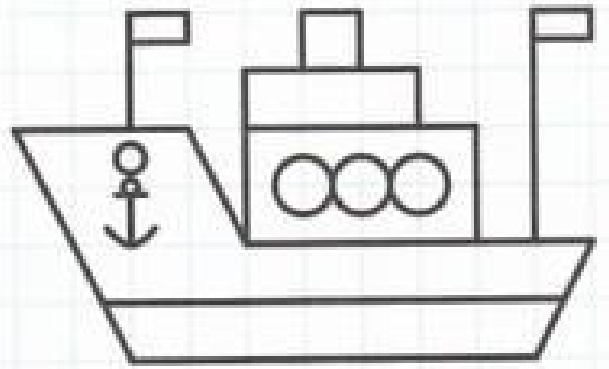
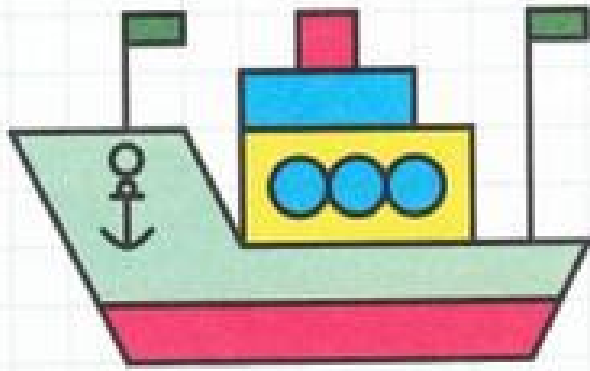

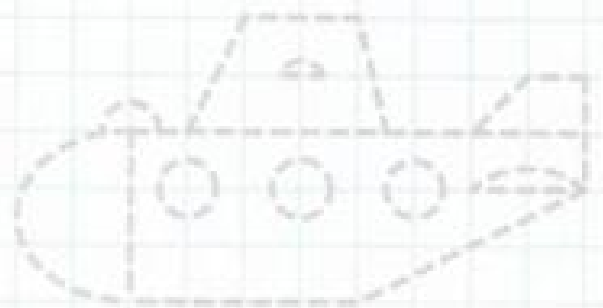
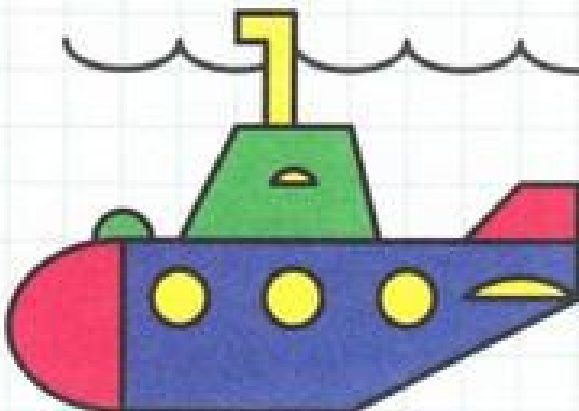
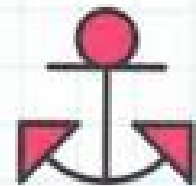
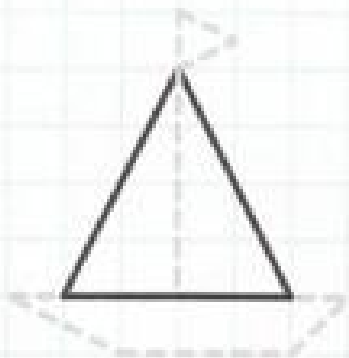
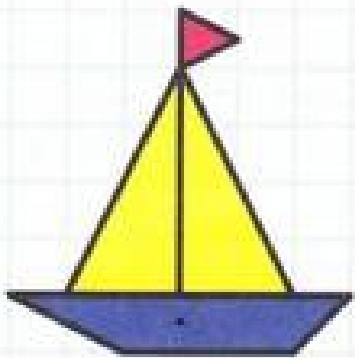
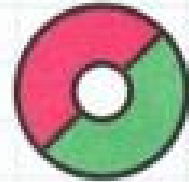
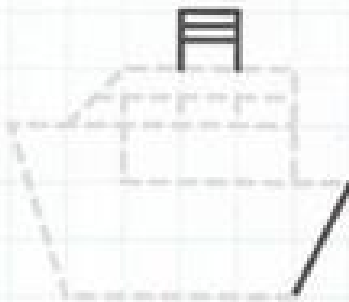
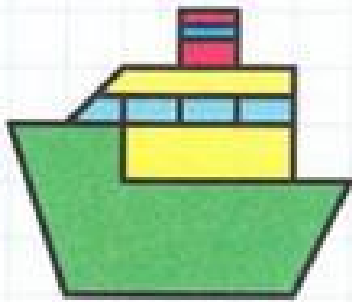
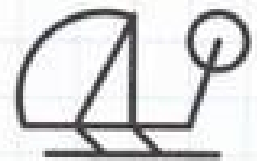
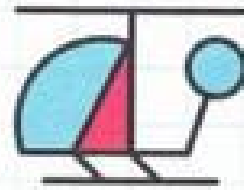
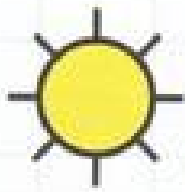

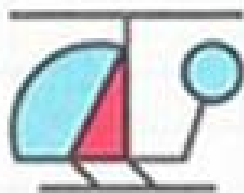
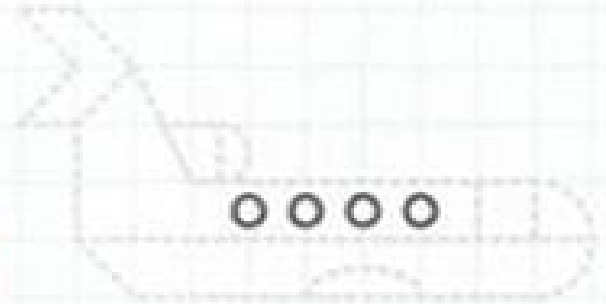
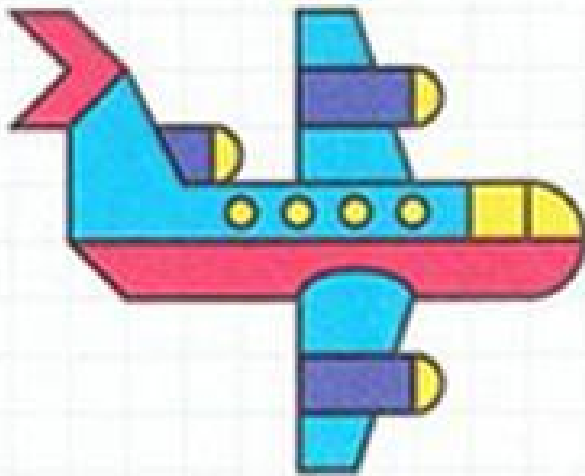
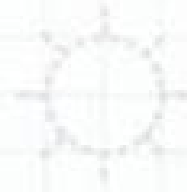
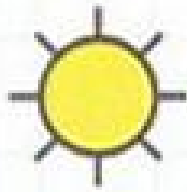

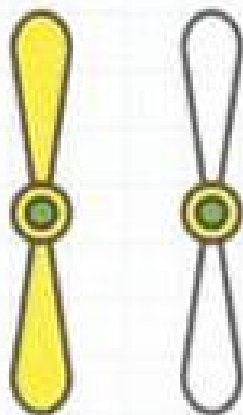
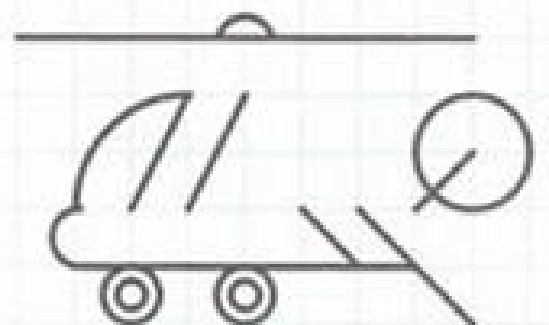
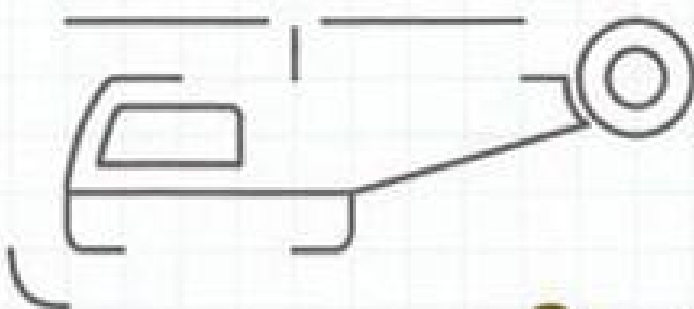
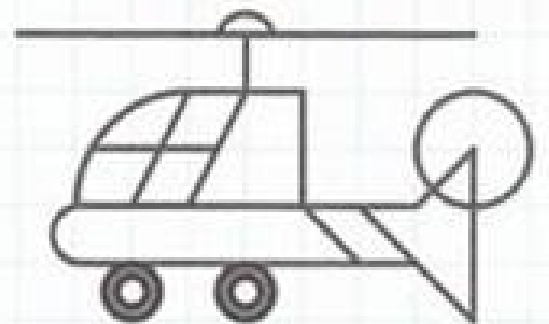
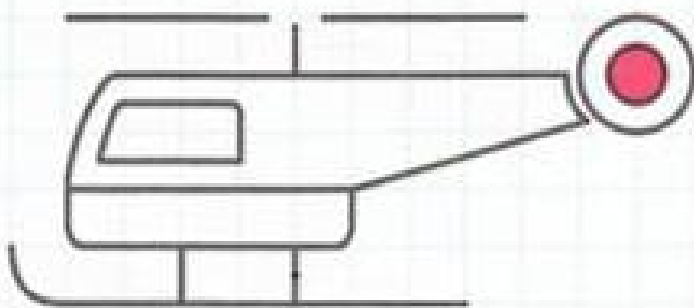
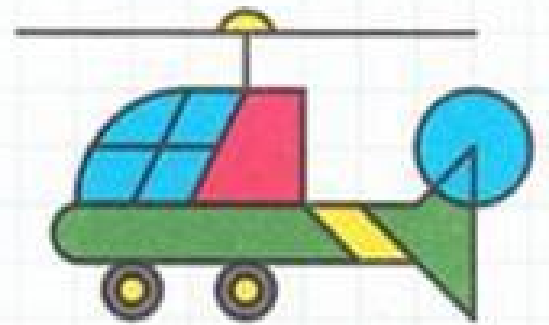
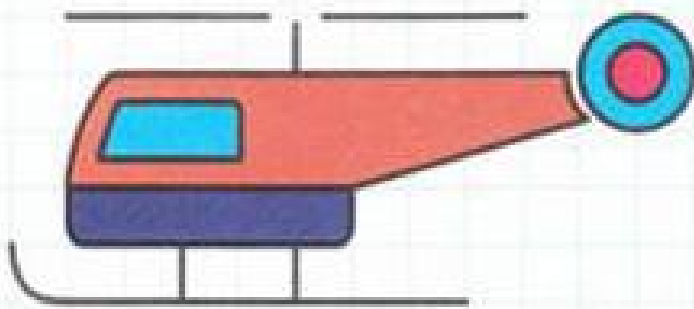
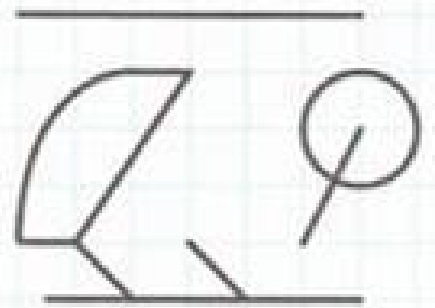
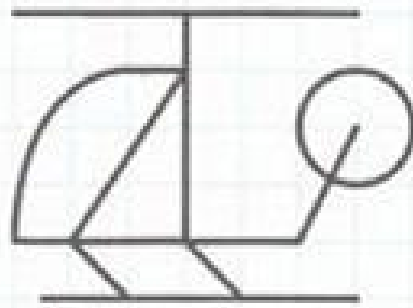
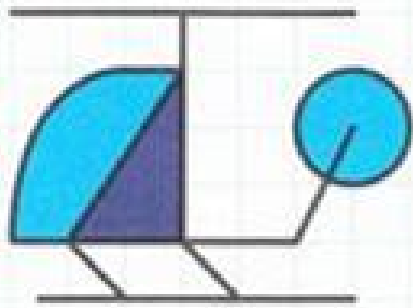

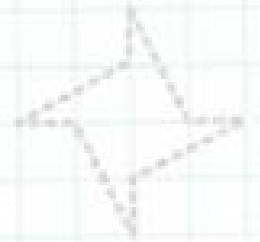
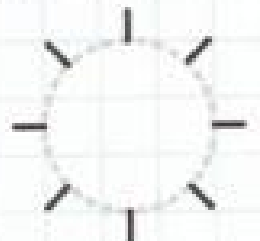
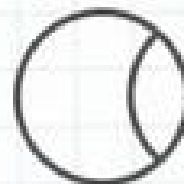
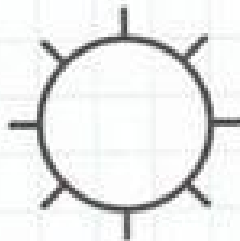
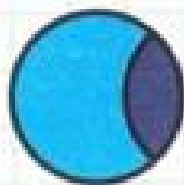
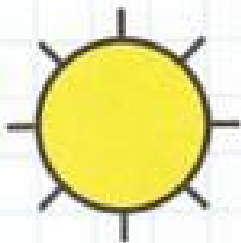
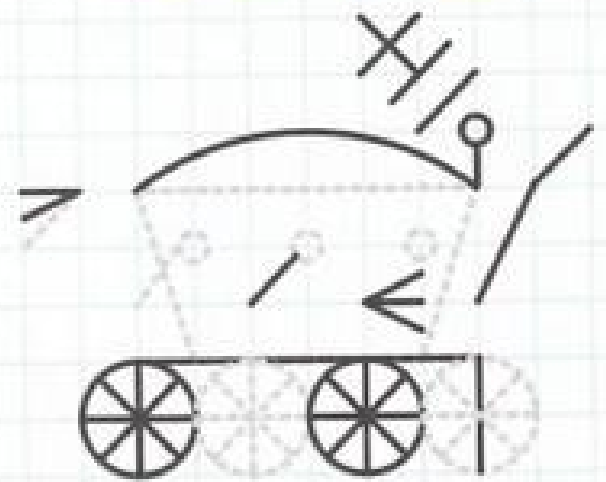
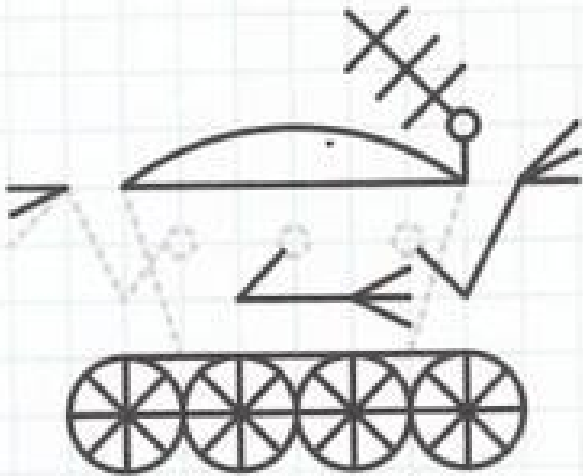
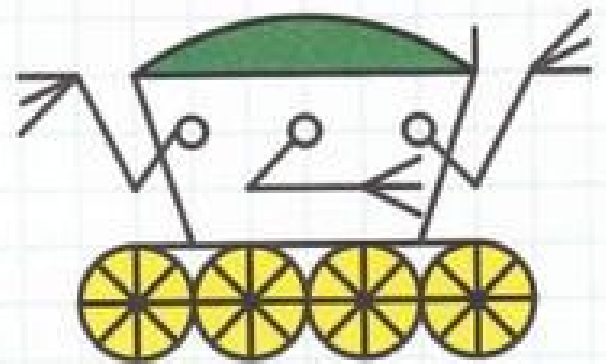
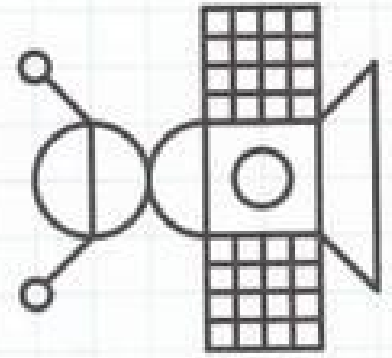
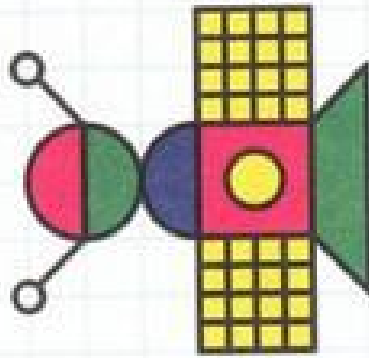
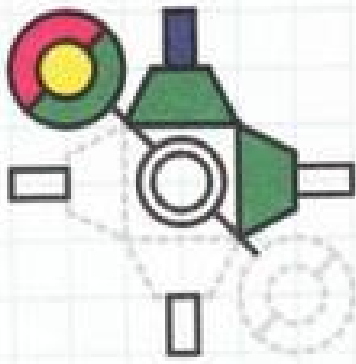

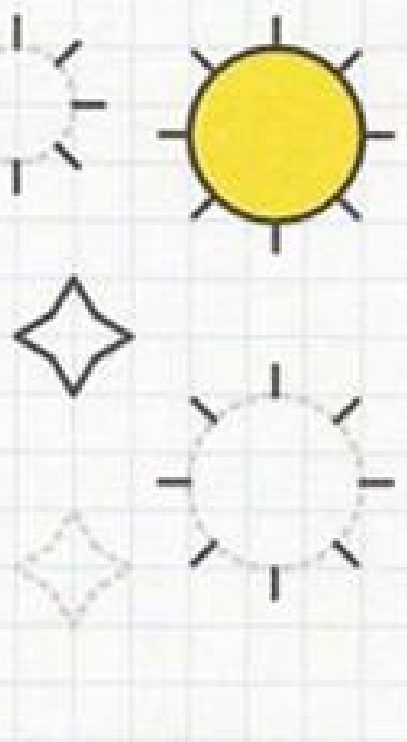
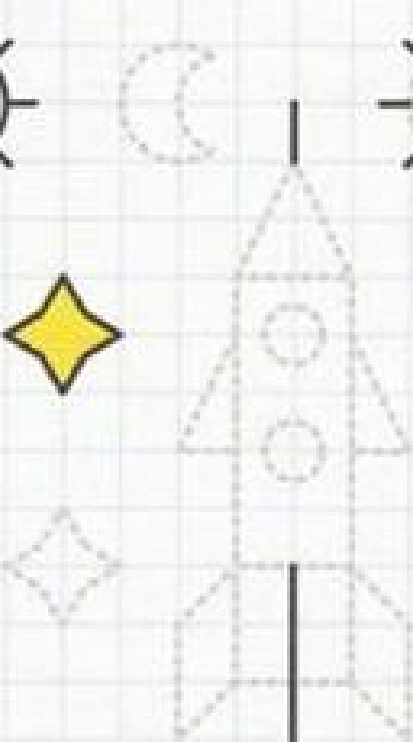
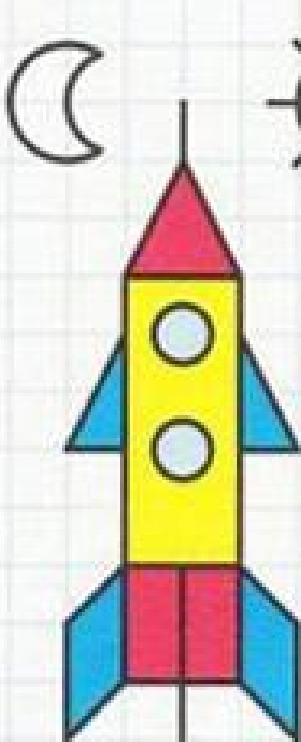
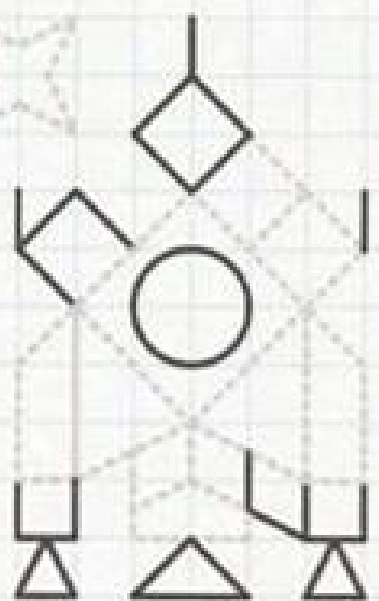
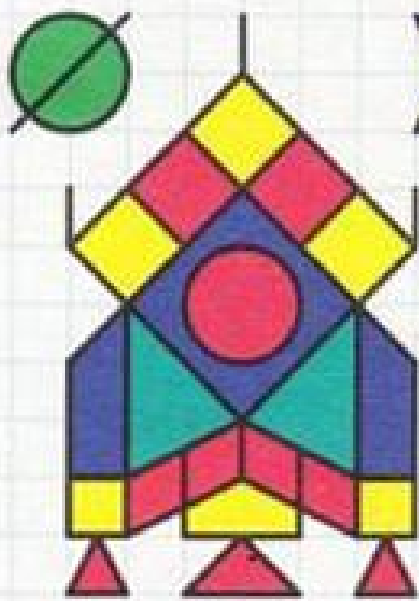
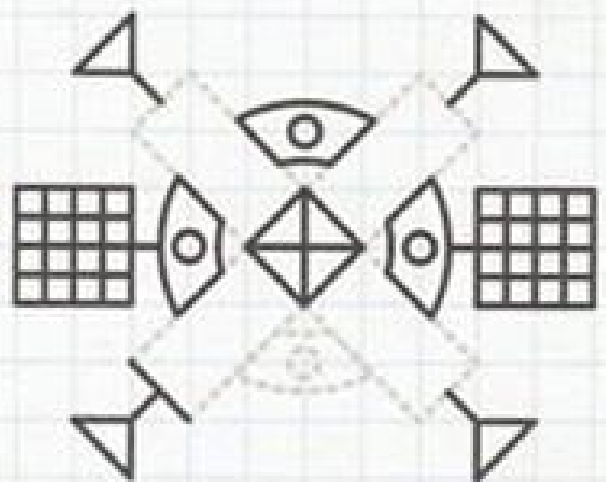
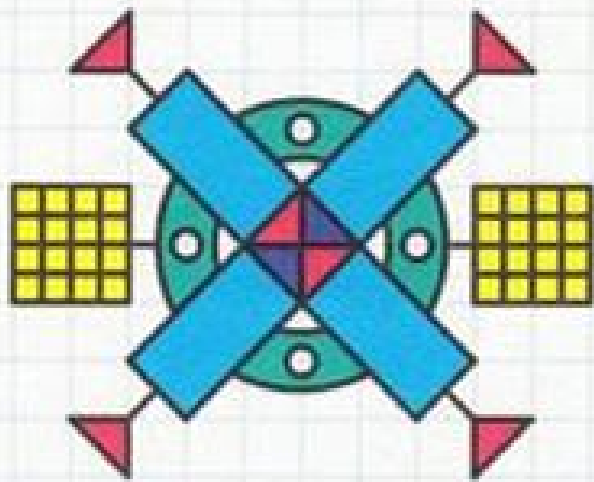

Япония — единственная страна в мире,
где детей учат писать двумя руками

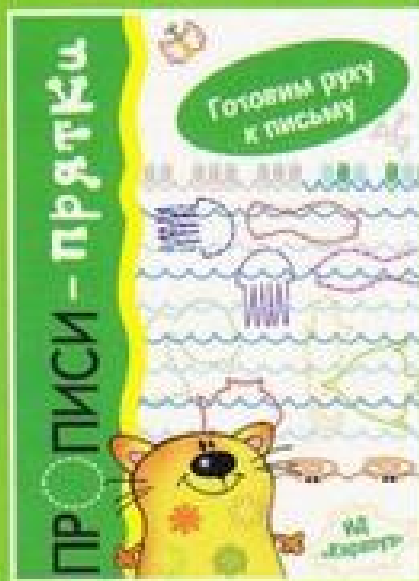
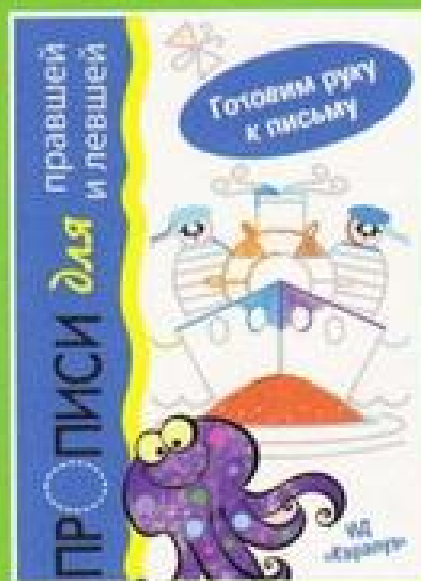
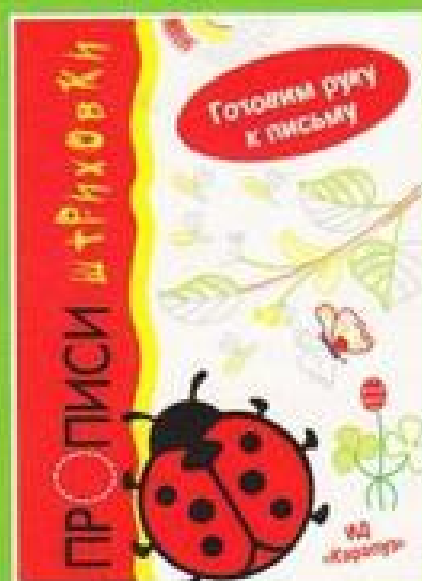

Максимум интереса и максимум пользы – это наши уникальные прописи для правшей и левшей, прописи-штриховки. Ребенок, «на интересе» дорисовывая занятные картинки, узнает множество видов штриховок (а это поможет ему стать настоящим мастером в обводке и владении карандашом).

Замечательная гимнастика для пальчиков! Но самое увлекательное, самое потрясающее то, что эти прописи – на две руки. Хочешь – рисуй их левой рукой, хочешь правой. Но мы советуем их разрисовывать сразу двумя руками. И картинки нарисовали соответствующие, очень для этого удобные.

Ведь рисование двумя руками координирует работу обоих полушарий головного мозга, успокаивает, помогает сосредоточиться. Рисуйте и левой, и правой – получайте удовольствие. Заказывайте на www.karapuz.com/

«ВОРОБЫШЕК» № 4, 2012

Подл. индекс – 39058 по каталогу «ПРЕССА РОССИИ» 2012 (зелёного цвета)

Подл. индекс – 16702 по каталогу «ПОЧТА РОССИИ»

Учебно-методическое пособие

ПРОПИСИ В КЛЕТЧКУ. ТРАНСПОРТ

При подготовке книги использованы материалы

Л.А. Беленниковой, С.А. Ральева, В.М. Трофимова, Т.П. Ворониной

Главный редактор - С.Н. Салушкин

Выпускающий редактор М.Д. Соловьева

Компьютерная верстка Л.А. Бунтова

Год выпуска 2012. Формат 62x84/8. Бумага офсетная.

Гарнитура Прагматика. Печать офсетная. Усл. п.л. 1,86. Тираж 5 000 экз. Заказ № 1704.

ООО Издательский дом «КАРАПУЗ»

107113, г. Москва, Сокольническая пл., д. 4

Отпечатано в ОАО «Первая Образцовая типография».

Филиал «Дом печати» — ВЯТКА — в полном соответствии

с качеством предоставленных материалов

610033, г. Киров, ул. Московская, 122

© Издательский дом «Карпуз»

www.karapuz.com

Мир детства 5.

ISBN 978-5-9715-0450-4

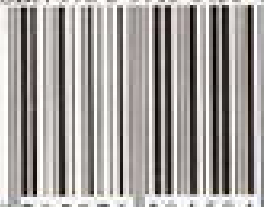

9 785971 504504

